

# sovella

Sovella-säilytysjärjestelmä | Suositushinnasto

Säilytää  
kotisi  
aarteet.





"Nokkelista paloista syntyvät niin aikaa kuin kulutustakin kestävä ajattomat raamit kodin aarteille. Nöyrä ja aina muuttuva rakenne, jonka suorista linjoista yhdistyy reipasta pohjoismaista muotokieltä."

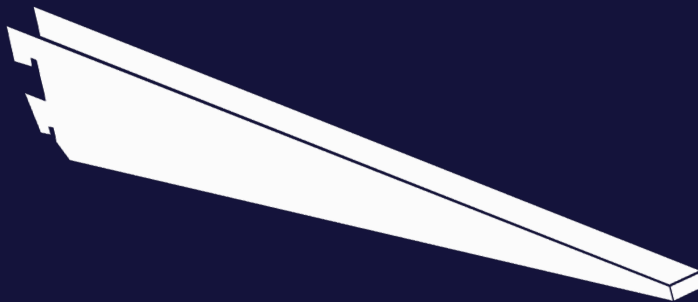

**sovella**

sovella.fi

# Osa suomalaisten kotien ihanaa arkea



"Mutkittavia puisia junanraiteita, työkalujen rivistöjä ja säilöttyjä metsän antimia. Arkea eri vuosikymmeniltä, ihanaa ja aitoa. Niistä ovat suomalaiset kodin aarteet tehty. Ajattomia perinteitä, jotka kaipaavat arvoisensa kumppanin. Sovella säilöö kotisi aarteet."

**Sovella** on **kotimainen kodin säilytysjärjestelmien** valmistaja. Olemme olleet kumppanina suomalaisten kotien uusien ja vanhojen aarteiden säilömisessä jo yli kuuden vuosikymmenen ajan.

Vankka, käytännöllinen rakenne ja ajaton muotoilu ovat huippulaadukkaiden Sovella-tuotteiden perusta. Kaikki tuotteemme saa liitettyä yhteen, ja niitä on helppo muokata tarpeidesi mukaan.

## Löydä ratkaisut omaan kotiisi

<b>Vaatehuone</b> - Unelmien säilö	4-5
<b>Autotalli</b> - Kovan luokan säilöntään	6-7
<b>Eteinen</b> - Ihanan harmaata arkea	8-9
<b>Varasto</b> - Multasormien kätköjä	10-11
<b>Suunnittelu ja toteuttaminen</b>	12-15
<b>Tuotetiedot</b>	16-31



# unelmien vaatehuone

## Säilytysvinkit vaatehuoneeseen

1. Valitse vaatesäilytykseen 40 cm syvät hyllyt, sillä vaatteet vievät viikattuina sen tilan.
2. Jätä hyllyväliksi noin 30 cm, etteivät vaatepinnat tule liian korkeiksi.
3. Vaatepinon yläpuolelle kannattaa jättää vähintään 10 cm nostovaraa ennen seuraavaa hyllyä.

## Kuvan kokoonpano

1425 €  
(sis. alv 24 %)



Lyhennettävän lankahyllyn voi sovittaa sellaisiinkin väleihin, joihin tavalliset hyllyt eivät leveysuunnassa mahtuisi.



Pyykkitelineen avulla saat rakennettua tehokkaan tilan vaatehuollolle. Kun telineessä ei ole pyykejä kuivumassa, sen voi nostaa pois tieltä joko ylä- tai ala-asentoon.



**“Naulakkoon kiinnitettävissä housunkannattimissa housut, hameet ja vaikkapa pöytäliinat säilyvät sileinä ja käyttövalmiina, koska niitä ei tarvitse laskostaa.”**

Unelmien vaatehuoneessa ei ole sukkaa lattialla, ei housuja ja paitoja tuolin selkämyksillä, ei kaatuilevia ja pursuilevia vaatepinoja hyllyillä. Unelmien vaatehuoneessa vaatteille, kengille, laukuille ja asusteille on kaikille oma paikkansa, jolloin töihin ja juhliin tai vaikka matkalle lähtö helpottuu. Tee vaatehuoneestasi unelmiesi tila, hyödynnä jokainen sentti tarkasti ja varmista aarteillesi turvallinen säilytys.

Hämmästy, miten paljon vaatteita, kenkiä ja laukuja saat säilöttyä pienessä tilassa, kun valitset oikeat hyllyt, korit, tangot ja naulakot.

**Suunnittele itse osoitteessa:** [3dplanner.sovella.fi](https://3dplanner.sovella.fi)





**Kuvan  
kokoonpano**

**791 €**  
(sis. alv 24 %)



Reikälevyyn on saatavana laaja valikoima erilaisia koukkuja työkalujen ja tarvikkeiden säilyttämiseen.



Yhteen rengastelineeseen mahtuu kaksi rengasta. Voit asentaa useampia telineitä vierekkäin tai päällekkäin.

**“Erittäin raskaita kuormia säilöessäsi voit lisätä teräshyllyjen kantavuutta kaksinkertaiseksi hyllyn lisätuilla. Näin saat tukevuutta esim. painavien rakennustarvikkeiden ja maalipurkkien varastointiin.”**



Oletko retkeilevä kaupungin kalamies, joka kaipaa kalastus- ja erävälineille säilytystilaa, urbaani tuunaaja, joka haluaa virittää harrastetilansa tavarat ja tarvikkeet uuteen uskoon, tai paljon eri tarpeisiin soveltuvaa säilytystilaa kaipaava autotaliin omaava aktiiviliikkuja?

Jos tunnistat itsesi kuvauksesta, niin nyt olet löytänyt etsimäsi – Sovella-säilytysjärjestelmä taipuu kaikkeen tähän ja kestää kovaakin kulutusta.

Suunnittele ja varusta autotalin säilytysjärjestelmä, harrastetilan säilytysratkaisu tai oma Man Cave toiveidesi mukaiseksi – juuri sellaiseksi mistä ennen olet tohtinut vain haaveilla.

**Suunnittele itse osoitteessa:** [3dplanner.sovella.fi](https://3dplanner.sovella.fi)





# Kovan luokan säilyntään



## Säilytysvinkit autotalliin

1. Säilöessäsi tavaroita laatikoissa, sopiva hyllyn syvyys on 30-40 cm, sillä useimmat muoviset varastolaatit ovat n. 30 cm syviä.
2. Pienten tavaroiden, kuten teippirullien, ruuvilaatikoiden ja sekalaisen pientarvikkeiden säilyttämiseen sopivat laatikkolistat ja ottolaatit.
3. Erilaiset harrastusvälineet ja ns. kausitavarat mahtuvat paremmin 50-60 cm syviin hyllyihin.



# Ihannon härnäaata arkea



## Säilytysvinkit eteiseen

1. Jätä kenkähyllyn alle tilaa ainakin 15 cm, jotta sen alta pääsee pyyhkimään lattiaa.
2. Käytä kenkähyllyn kurakaukaloa, joka kerää enimmäkseen liat ja estää lian ja hiekan tippumisen alemmalla tasolla olevien kenkien päälle.
3. Pienissä ja ahtaissa tiloissa kätevä apu on syvyysuuntainen vaateripustin, jonka avulla saat henkarissa olevat vaatteet mahtumaan alle 50 cm syvään tilaan.



## Kuvan kokoonpano

559 €  
(sis. alv 24 %)



Lankakoria voi myös käyttää kenkähyllynä, koska siitä menee lika läpi ja lattialle, jolloin siivoaminen on helpompaa.



Ulosvedettävä vetokori on erityisen kätevä eteisessä pipojen, hanskojen, lakkien ja huivien säilytyksessä.



"Avainniput, heijastimet, taskulamput ja muut eteisen pientarvikkeet säilöt naulakon päälle sopivassa lokerossa tai U-hyllyssä."

**K**umppareita, kenkiä, kurapukuja, korkkareita, takkeja, huiveja, pipoja, lippiksiä, hanskoja, toppiksia, laukkuja, avainnippuja ja koiran hihna sulassa sovussa ihanan harmaan arjen eteisessä.

Miten mukavaa onkin tulla ja mennä, kun eteinen on hyvässä järjestyksessä. Aikaa ei kulu tavaroiden etsimiseen vaan kaikki on aina paikoillaan ja valmiina käyttöön. Siisti eteinen elää mukana ihanan harmaan arjen kiireissä, huomaamattomana, niin kuin kaikilla tarpeellisilla ja hyödyllisillä asioilla on tapana. Lähteminen helpottuu, kun vaatteet ja kengät löytyvät omilta paikoiltaan. On mukavampi tulla kotiinkin, kun eteinen ei näytä aitajuoksuradalta.

**Suunnittele itse osoitteessa:** [3dplanner.sovella.fi](https://3dplanner.sovella.fi)



Teräshyllyjä löytyy 20-60 cm syvyisinä, joka tilaan ja tarpeeseen sopivana.



Säilö likaiset tavarat rei'itetyllä teräshyllyllä, jolloin lika pääsee vapaasti tippumaan lattialle helpottaen siivousta.



**“Teräslankakoria voi jatkaa usean jakson leveydeltä ja jakaa pienempiin lokeroihin irrallisella korin jakajalla.”**

**K**odin tärkeille harrastetavaroille tarvitaan säilytystilaa. Sovellan ansioista varastosi muuttuu tilaihmeeksi, multasormien kätöksiksi, jonne mahtuvat niin puutarhavälineet, työkalut, multasäkit, ruukut, marjastus- kuin sienestysvälineetkin.

Sovella oma varastosi kuten haluat: koukut, listat, hyllyt, korit, reikälevyt, kannattimet, niistä rakennat oman kätkösi, joka joustaa, kasvaa, muuttuu – aivan kuten sinun varastointitarpeesi eri vuodenaikoina ja elämänvaiheissa. Pidä puutarhatyökalut hyvässä järjestyksessä talven yli ja käden ulottuvilla keväällä, kun niitä taas tarvitaan.

**Suunnittele itse osoitteessa:** [3dplanner.sovella.fi](https://3dplanner.sovella.fi)





# Multasormien kätöksiä



## Säilytysvinkit varastoon

1. Puutarhavälineet ja työkalut pysyvät paikoillaan ja saatavilla reikälevyyn kiinnitetyillä koukuilla.
2. Pienten tavaroiden säilyttämiseen sopivat laatikkolistat ja laatikot.
3. RST-hyllyt (ruostumaton teräs) eivät ruostu kosteassa tilassa, kuten esimerkiksi kylmässä puutarhavajassa.

# Säilytysjärjestelmän suunnittelun ABC

**Sovella-säilytysjärjestelmän** suunnittelu on helppoa ilmaisella **3D Planner työkalulla** tai perinteisesti suunnittelemalla ruutupaperille ja käyttämällä hyväksi säilytysjärjestelmän suunnittelun ABC-ohjeita.

A

## Mittaa seinä ja valitse vaakakiskot

Mittaa huolellisesti kalustettavan tilan seinien leveys ja korkeus. Tässä vaiheessa kannattaa ottaa huomioon myös mahdolliset ikkunat, putket ja seinän materiaali. Valitse leveyteen sopivat vaakakiskot. Huomaa, että vaakakiskon voi lyhentää seinän mittaiseksi.

## Jaksota tila säätölistoilla

Jaksota seinä 600 mm tai 900 mm jaksoihin sopivan korkuisilla säätölistoilla. Säätölistoja on saatavissa seitsemässä eri korkeudessa (150 mm – 2 500 mm), joten voit kalustaa minkä korkuisen tilan tahansa. Varmista, että otat huomioon 40 mm asennusvaran. Asennusvara tarvitaan, koska hyllyjen mitoitus on säätölistan keskeltä keskelle.

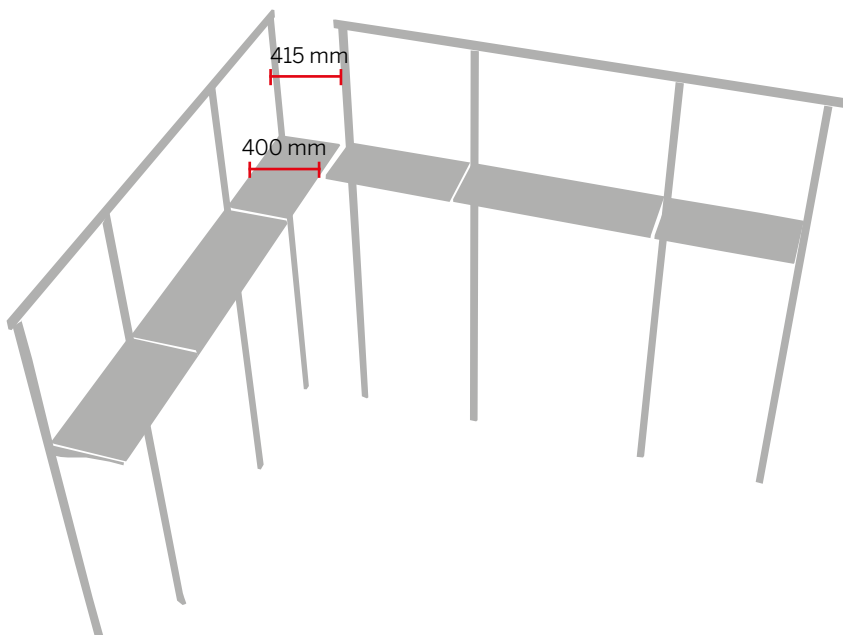
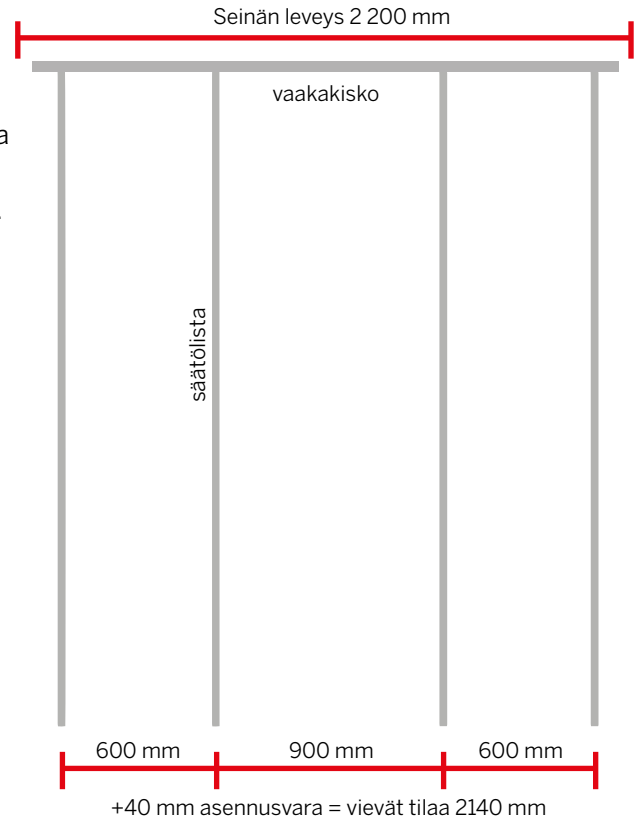

B

## Huomioi kulmaratkaisuissa

Kulmaratkaisun suunnittelussa ota huomioon säätölistan (15 mm) ja hyllyn vaatima tila. Esim. 400 mm syvä hylly vie säätölistaan asennettuna tilaa 415 mm syvyys suunnassa, joten ensimmäinen säätölista voidaan sijoittaa 415 mm päähän nurkasta.





**Sovella 3D Planner** on helpoin tapa suunnitella säilytysjärjestelmäsi. Se hoitaa tilasi jaksotuksen puolestasi ja näyttää suunnitelmasi ajantasaisena ruudulla. Se laatii jopa valmiin kauppallistan suositushintoineen. **Aloita tilasi suunnittelu:** [3dplanner.sovella.fi](https://3dplanner.sovella.fi)

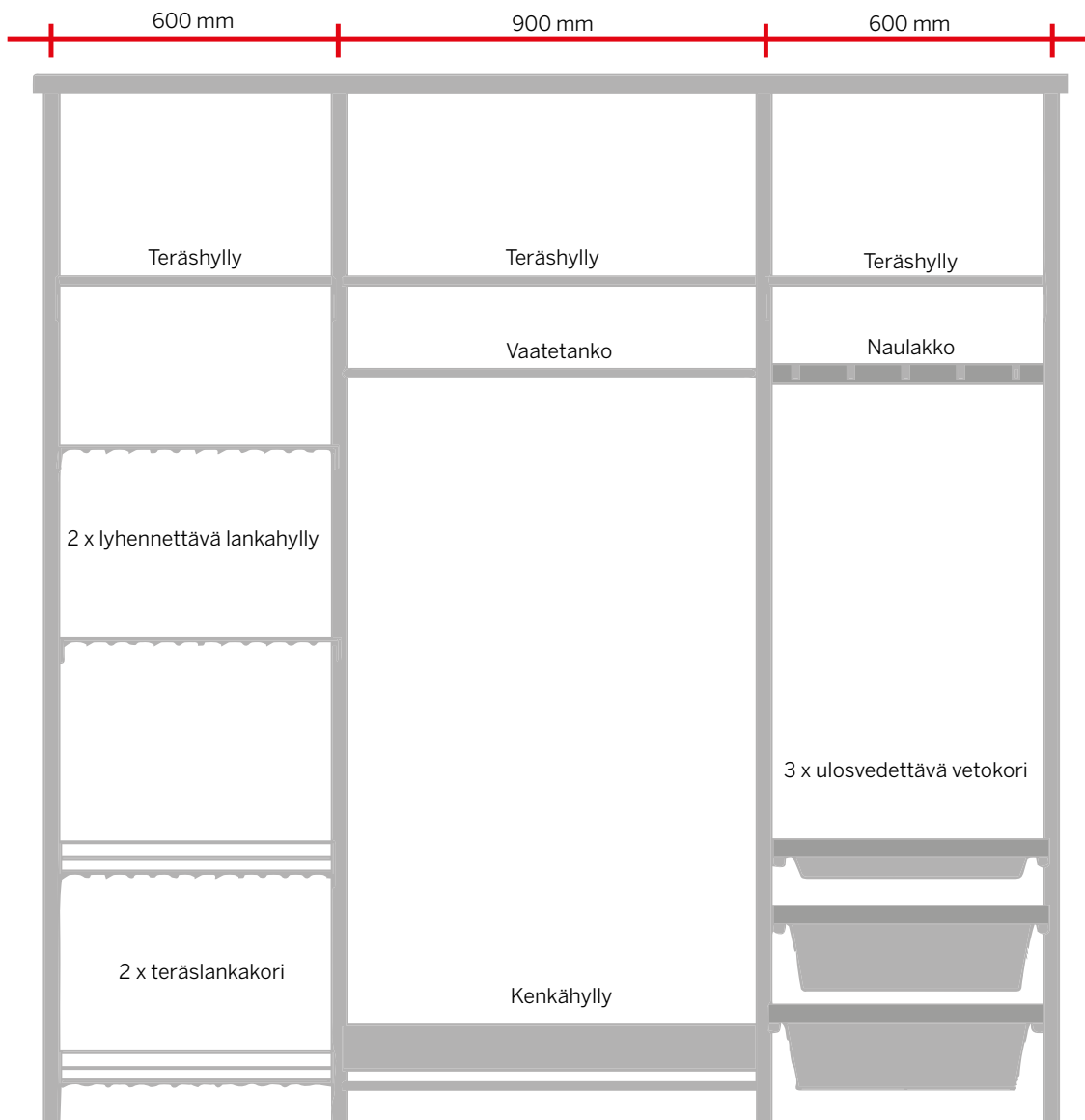

### Varustele tarpeesi mukaan

Suosittellemme ylähyllyksi 500 mm syvää hyllyä, jolloin sinne mahtuu hyvin matkalaukut ja muut enemmän tilaa vievät tavarat.

Sijoita vaaketangot nurkkiin, niin hyödynnät säilytystilan tehokkaasti. Asenna vetokorit alimmaisiksi, max. 4 kpl päällekkäin: reunan yli on hankala kurkotella, jos se on yli rinnan korkeudella. Sijoita vetokorin päälle pölysuojaksi teräshylly.

Valitse kengille joko kenkähyllyt tai lankakorit. Lika pääsee tippumaan molemmista lattialle helpottaen siivousta.

# Näin asennat Sovella-säilytysjärjestelmäsi

Yksinkertaisten kuvallisten asennusohjeiden ansiosta Sovella-säilytysjärjestelmä on helppo asentaa ja koota itse. Sen kiinnittämiseen riittävät tavallisimmat työkalut. Muistathan kuitenkin ottaa huomioon seinän materiaalin, sillä tämä saattaa vaikuttaa tarvittaviin kiinnitystarvikkeisiin.

## 1 Aloita seinäkiinnikkeen valinnalla

### A. Puuseinä

Kiinnitys koolauksen kohdalle 4 x 50 uppokantaruuveilla.

### B. Betoni- ja tiiliseinät

Kiinnitys nailontulpalla ja 4 x 50 uppokantaruuveilla.

### C. Harkko- ja Siporex seinät

Kiinnitys kevytbetonitulpalla ja 4 x 50 uppokantaruuveilla.

### D. Erittäin kevytrakenteiset seinät

Kiinnitys levyankkureilla tai läpipulttauksella. Suosittelemme suoraan runkoon kiinnittämistä.

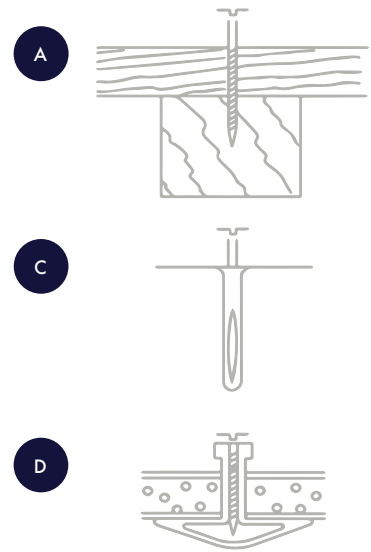

Mainitut seinäkiinnikkeet ovat suosituksia, eivätkä kuulu Sovellan tuotevalikoimaan.

Suunnittele tarpeisiisi sopiva säilytysjärjestelmä

# Sovella 3D Plannerilla

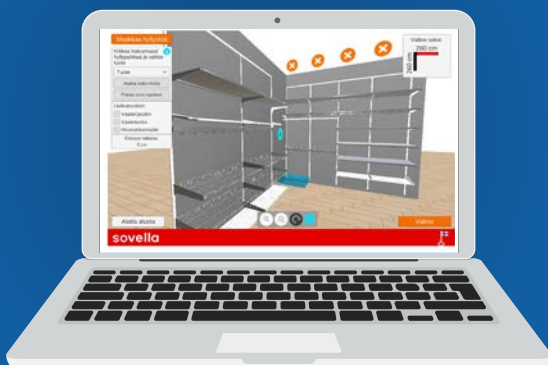

Alkuun päästäksesi tarvitset vain tilasi mitat eli leveyden, syvyyden ja korkeuden.

**Aloita suunnittelu osoitteessa:**  
[3dplanner.sovella.fi](https://3dplanner.sovella.fi)

sovella



### A. Kiinnitä säätölistat vaakakiskoon

Kiinnitä vaakakisko seinään. Käytä apuna vatupassia. Vaakakisko helpottaa asentamista ja mahdollistaa järjestelmän kiinnittämisen seinän runkorakenteeseen.

Säätölista kiinnitetään paikoilleen helan avulla. Pujota hela paikoilleen vaakakiskoon ja liuta se sopivaan kohtaan.

Kiinnitä säätölista helaan pakkauksen mukana tulleilla ruuveilla. Tämän lisäksi, kiinnitä säätölista muutamasta kohdasta seinään. Katso oikean seinäkiinnikkeen valinta viereiseltä sivulta.

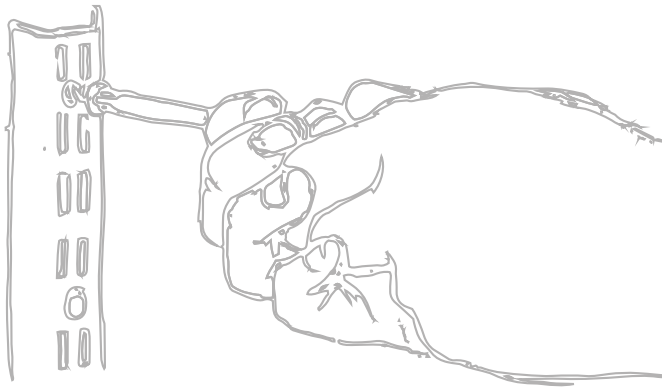
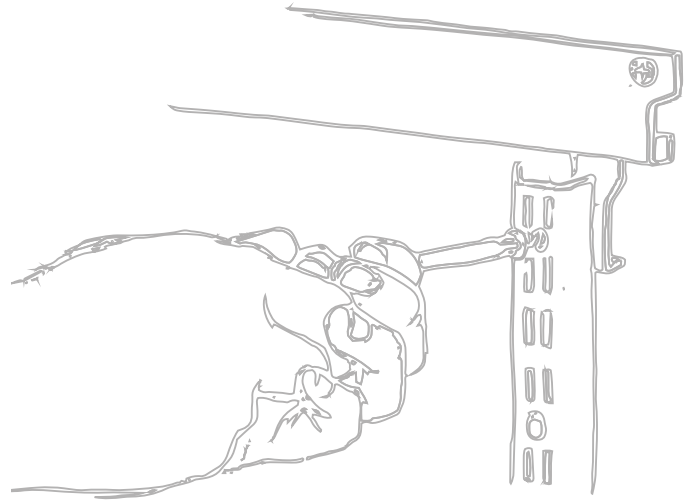

### B. Kiinnitä säätölistat suoraan seinään

Voit myös vaihtoehtoisesti kiinnittää säätölistat ruuveilla suoraan seinään käyttäen kullekin seinämateriaalille soveltuvia kiinnitystarvikkeita.

Aseta säätölistat joko 603 mm tai 903 mm etäisyydelle toisistaan (säätölistan keskeltä keskelle).

Voit käyttää etäisyyden mittaamisessa apuna esimerkiksi naulakkoa.

Varustele säilytysjärjestelmäsi käyttötarkoituksen mukaan.

Hyllynkannattimet, joiden varaan hyllyt ja korit asennetaan, kiinnitetään säätölistoihin. Muut lisätarvikkeet, kuten tangot, naulakot, reikätaustat, laatikkolistat, rengastelineet ja harrastusvälineiden kannatinpari asennetaan suoraan säätölistoihin.

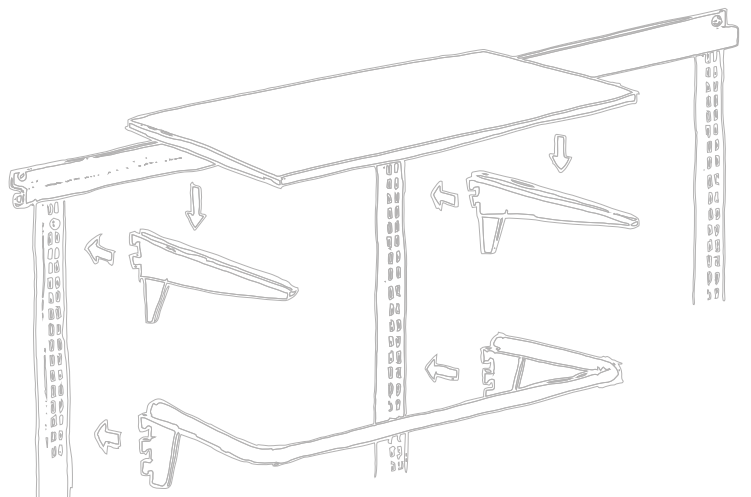

# Vaakakiskot, säätölistat ja hyllynkannattimet

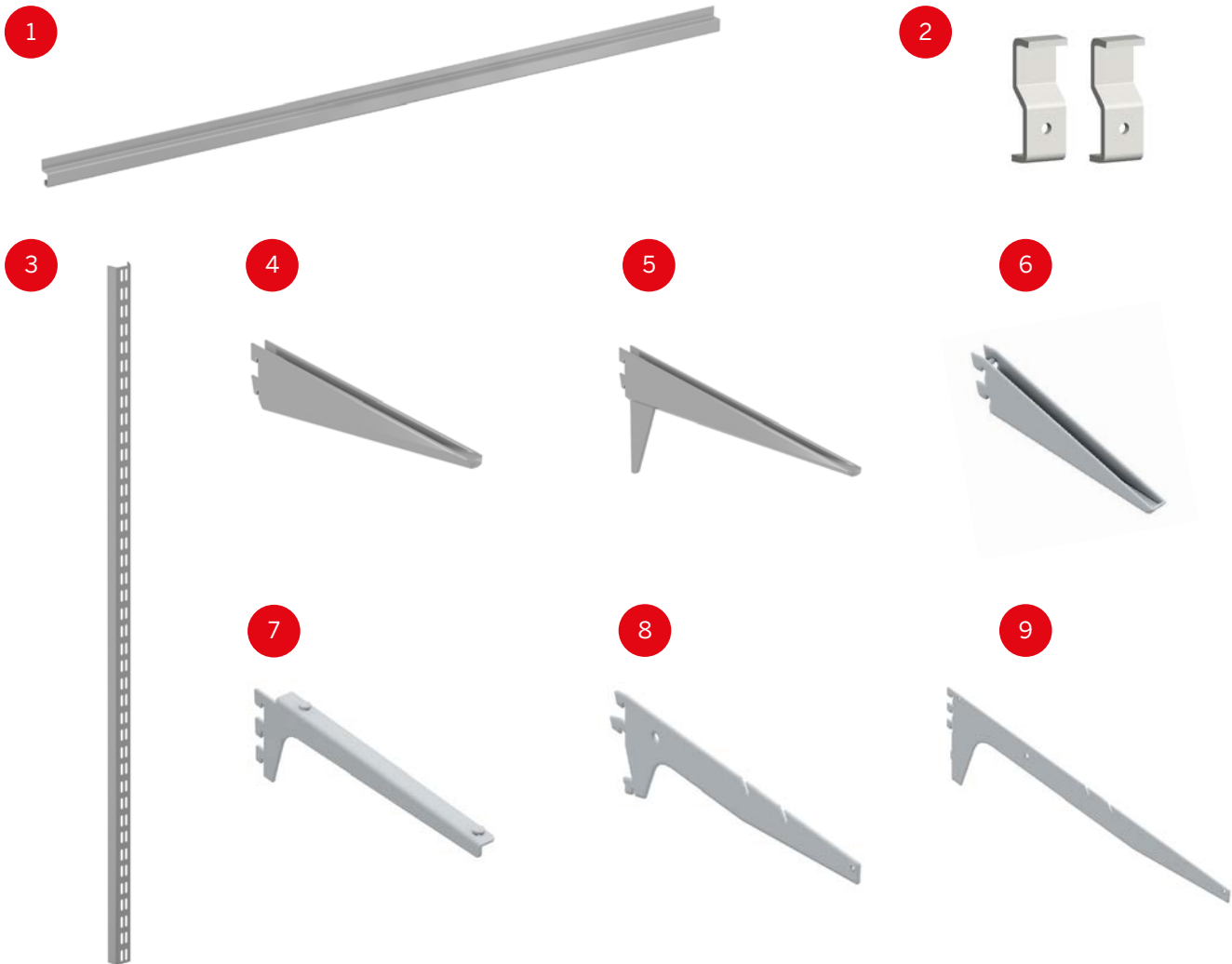

Tuote-numero	VAAKAKISKOT	Koko mm	Kantavuus kg	Hinta € valkoinen	Hinta € harmaa ja musta
110917	Vaakakisko + 3 kpl heloja * 1	1350	150 kg/jm	25,45	27,90
110918	Vaakakisko + 3 kpl heloja *	2250	150 kg/jm	29,95	32,95
853016	Lisähelat 2 kpl 2	-	-	8,95	8,95

\* Sisältää säätölistan kiinnityshelat, ruuvit, peitetulpat ja asennusohjeet.

Tuote-numero	SÄÄTÖLISTAT	Korkeus mm	Hinta € valkoinen	Hinta € harmaa ja musta
001546	Säätölista 3	150	3,70	4,15
001554	Säätölista	500	4,55	4,95
001589	Säätölista	1000	7,05	7,65
001597	Säätölista	1500	10,10	11,10
001619	Säätölista	2000	13,05	14,30
110943	Säätölista	2250	14,65	16,10
001627	Säätölista	2500	16,00	17,70

Tuote-numero	HYLLYNKANNATTIMET	Koko mm	Kantavuus kg	Hinta € valkoinen	Hinta € harmaa ja musta
001961	Kannatin 4	150	120	3,35	3,75
001988	Kannatin	200	100	4,30	4,60
001996	Kannatin	250	80	4,45	4,85
002003	Kannatin	300	70	4,75	5,25
002011	Kannatin	350	60	5,65	6,10
001678	Kannatin, vahvistettu 5	400	120	7,75	8,40
001686	Kannatin, vahvistettu	450	100	8,50	9,35
001694	Kannatin, vahvistettu	500	80	9,15	10,15
001708	Kannatin, vahvistettu	550	70	10,10	11,10
001759	Kannatin, vino 22° 6	300	70	7,05	7,70
501190	Lasihyllyn kannatinpari 7	270	40	38,80	42,60*
558206	Kannatinrunko, suora/vino	300	60	7,50	8,25
002020	Kannatinrunko, suora/vino 8	400	60	10,45	11,40
558222	Kannatinrunko, suora 9	500	100	14,45	15,80
558249	Kannatinrunko, suora	600	120	16,40	18,05

\* Ei saatavilla mustana



# Miten osat asettuvat?

Kattavat tuotetiedot ja kuvaukset  
tuotteiden käyttömahdollisuuksista  
löydät nettisivuiltamme: [sovella.fi](https://www.sovella.fi)

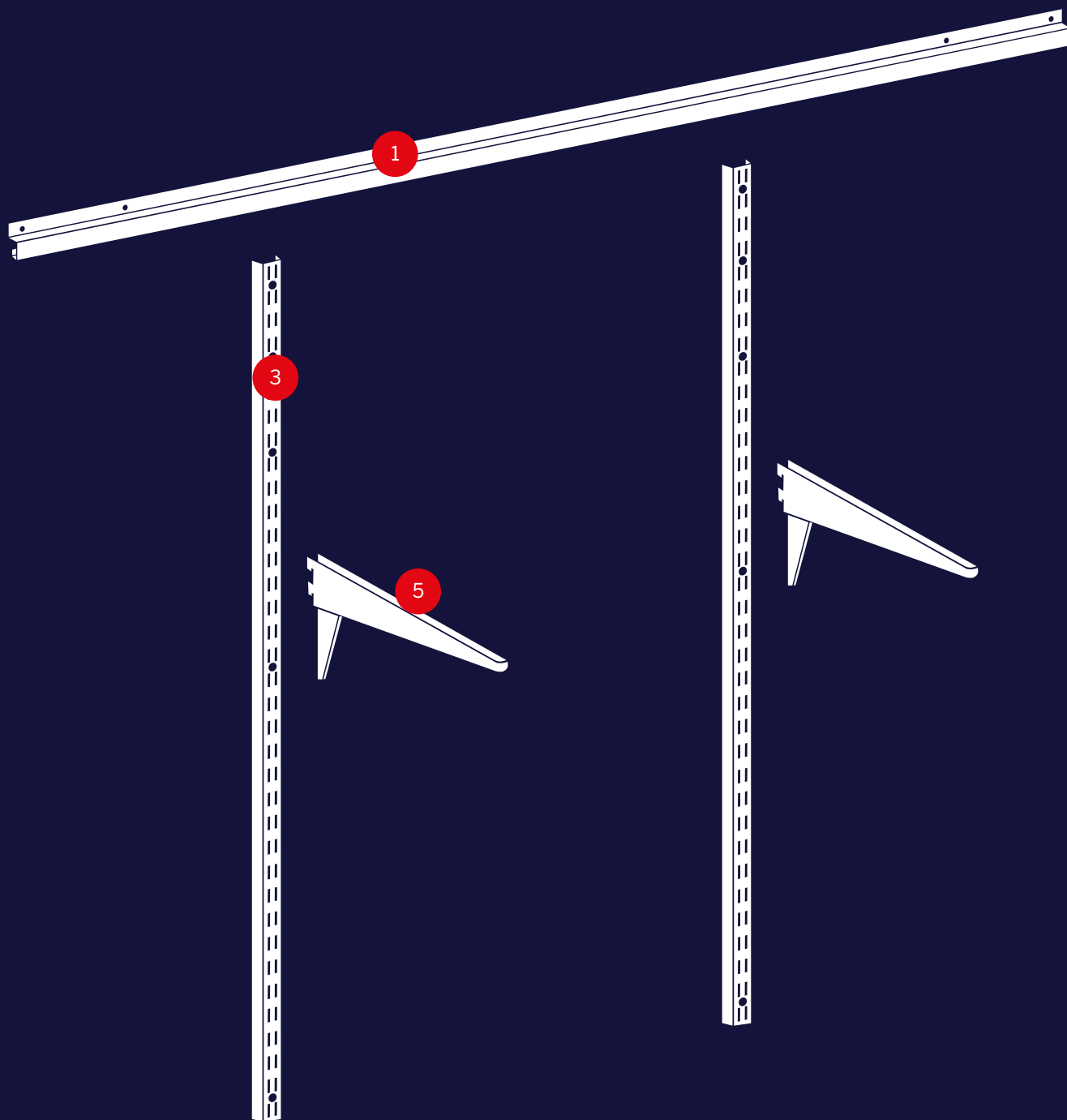

Sovella-säilytysjärjestelmän osia saa **valkoisena** (värikoodi -21), **harmaana** (värikoodi -38) ja **mustana** (värikoodi -18). Lisää värikoodi tuotenumeron loppuun, esimerkiksi 002003-21. -51 loppuiset tuotteet ovat aina sinkittyjä. Näiden tuotteiden hinta on ilmoitettu "Hinta € valkoinen" -sarakeessa. Kaikki hinnat sisältävät ALV 24%.



# Hyllyt, kenkähyllyt ja kurakaukalot

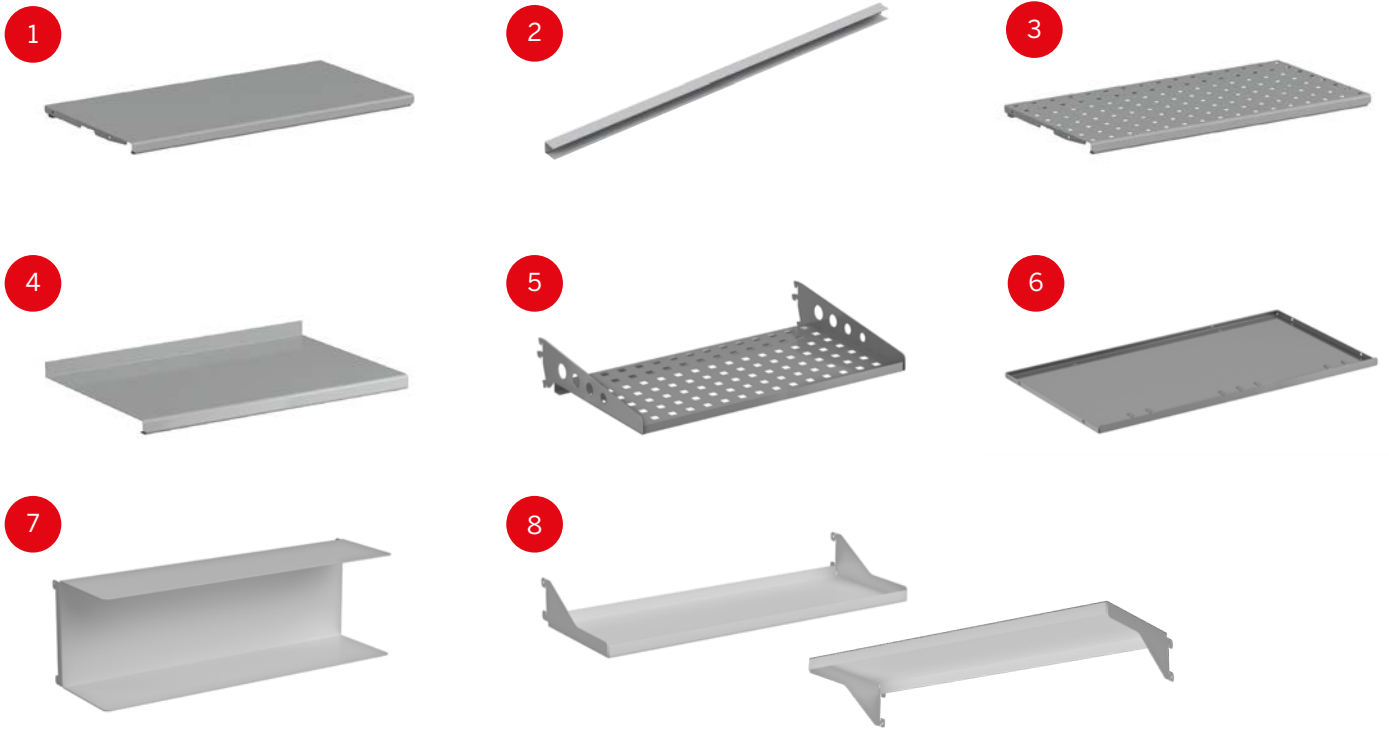

Tuote-numero	TERÄSHYLLYT	Koko mm	Kantavuus kg	Hinta € valkoinen	Hinta € harmaa ja musta
110927	Teräshylly <sup>1</sup>	600 x 200	30	25,05	27,60
110929	Teräshylly	600 x 250	30	26,25	28,95
110930	Teräshylly	600 x 300	35	27,65	30,45
110931	Teräshylly	600 x 400	40	32,70	35,90
110932	Teräshylly	600 x 500	40	36,25	39,85
110958	Teräshylly	600 x 550	35	38,55	42,40
110933	Teräshylly, kiinteällä tuella	600 x 600	50	53,10	58,30
010087	Teräshylly	900 x 200	30	28,85	31,65
010088	Teräshylly	900 x 250	30	31,20	34,30
010070	Teräshylly	900 x 300	35	31,75	34,90
010071	Teräshylly	900 x 400	40	37,30	40,95
010072	Teräshylly	900 x 500	40	43,25	47,60
110959	Teräshylly	900 x 550	35	47,45	52,30
010073	Teräshylly, kiinteällä tuella	900 x 600	50	67,80	74,50
009162	Teräshyllyn lisätuki* <sup>2</sup>	600	-	11,55	12,70**
009164	Teräshyllyn lisätuki*	900	-	13,50	14,85**

\* 2-kertaistaa kantavuuden  
\*\* Ei saatavilla mustana

Tuote-numero	REI'ITETYT TERÄSHYLLYT	Koko mm	Kantavuus kg	Hinta € valkoinen	Hinta € harmaa ja musta
110934	Teräshylly, rei'itetty <sup>3</sup>	600 x 300	25	30,35	33,40
110935	Teräshylly, rei'itetty	600 x 400	30	36,50	40,20
010074	Teräshylly, rei'itetty	900 x 300	20	35,95	39,60
010075	Teräshylly, rei'itetty	900 x 400	25	42,65	46,95

Tuote-numero	JATKOHYLLYT	Koko mm	Kantavuus kg	Hinta € valkoinen	Hinta € harmaa ja musta
012001	Jatkohylly, vasen	600 x 300	35	28,45	31,25
012002	Jatkohylly, oikea <sup>4</sup>	600 x 300	35	28,45	31,25
012003	Jatkohylly, vasen	600 x 400	40	31,55	34,65
012004	Jatkohylly, oikea	600 x 400	40	31,55	34,65
012005	Jatkohylly, vasen	600 x 500	40	38,65	42,50
012006	Jatkohylly, oikea	600 x 500	40	38,65	42,50
012007	Jatkohylly, vasen	600 x 600	50	44,30	48,70
012008	Jatkohylly, oikea	600 x 600	50	44,30	48,70

Jatkohyllyn säätö vaakasuunnassa 50-550 mm.

Tuote-numero	KENKÄHYLLYT	Koko mm	Kantavuus kg	Hinta € valkoinen	Hinta € harmaa ja musta
110970	Kenkähylly + kannattimet <sup>5</sup>	600 x 350	25	50,70	55,70
110971	Kenkähylly + kannattimet	900 x 350	20	57,60	63,30
110972	Kurakaukalo <sup>6</sup>	600 x 350	-	34,85	38,35
110973	Kurakaukalo	900 x 350	-	38,55	42,40

Tuote-numero	Koko mm	Kantavuus kg	Hinta € valkoinen	Hinta € harmaa ja musta	
110890	U-hylly <sup>7</sup>	600 x 172	5	52,40	57,10
110891	U-hylly	900 x 172	5	67,50	73,50
110892	Kääntöhylly <sup>8</sup>	600 x 222	5	30,90	33,70
110893	Kääntöhylly	900 x 222	5	36,80	40,40



Miten osat  
asettuvat?

Kattavat tuotetiedot ja kuvaukset  
tuotteiden käyttömahdollisuuksista  
löydät nettisivuiltamme: [sovella.fi](https://www.sovella.fi)

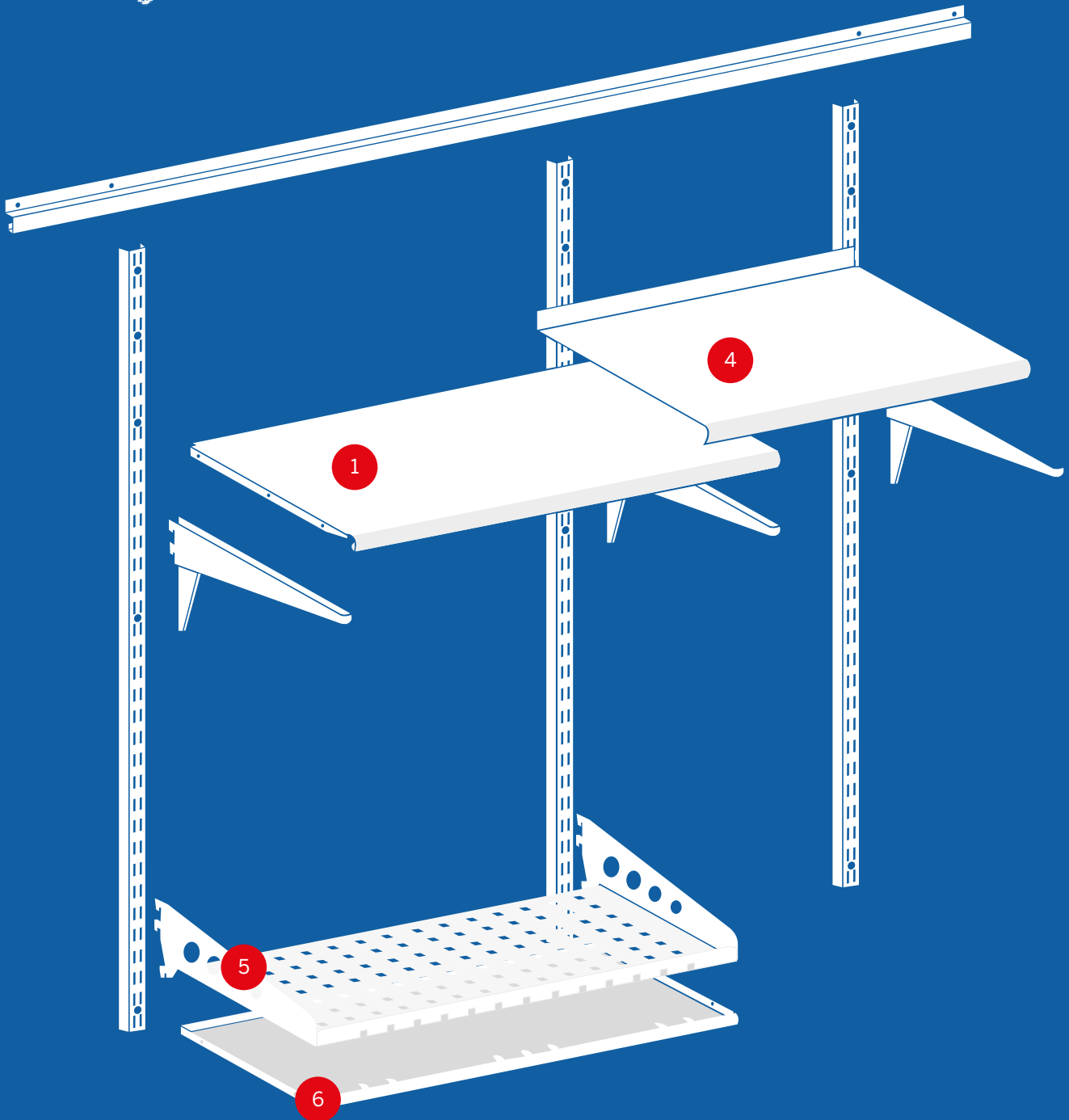

Sovella-säilytysjärjestelmän osia saa **valkoisena** (värikoodi -21), **harmaana** (värikoodi -38) ja **mustana** (värikoodi -18). Lisää värikoodi tuotenumeron loppuun, esimerkiksi 002003-21. -51 loppuiset tuotteet ovat aina sinkittyjä. Näiden tuotteiden hinta on ilmoitettu "Hinta € valkoinen" -sarakeessa. Kaikki hinnat sisältävät ALV 24%.



# Korit, lankahyllyt ja teräslankakorit

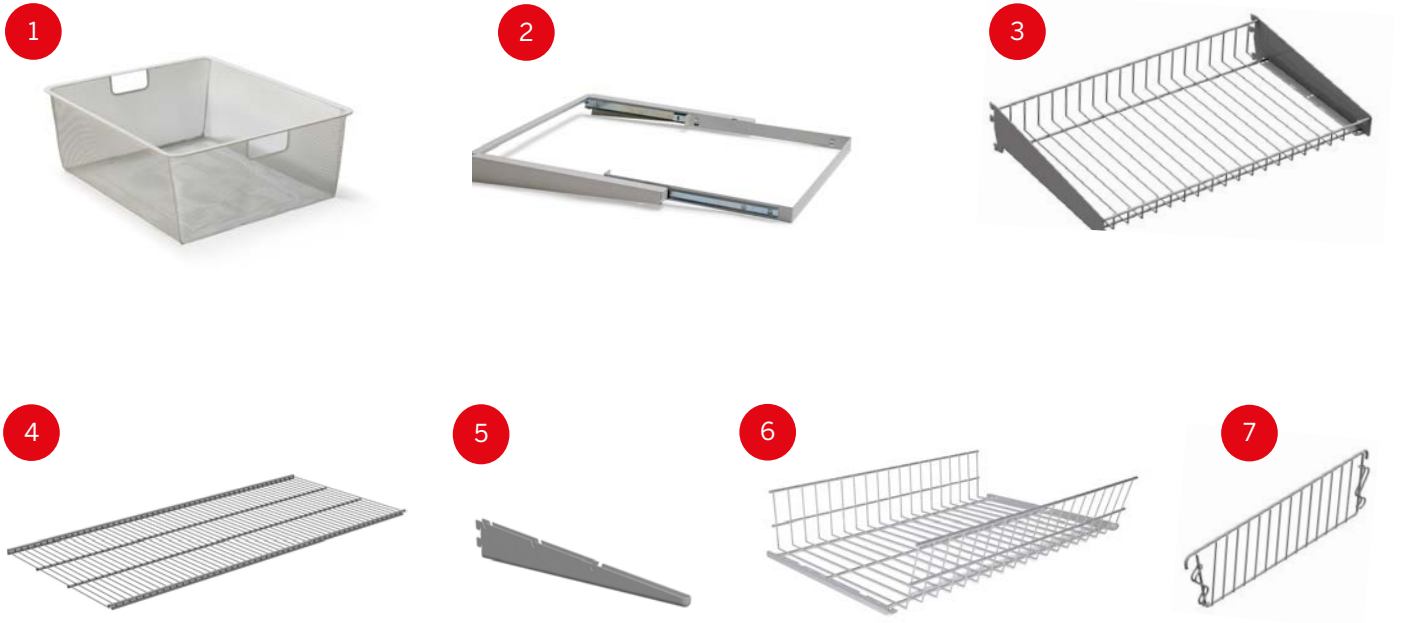

Tuote-numero	VERKKOKORI	Koko mm	Kantavuus kg	Hinta € valkoinen	Hinta € harmaa ja musta
890545	Verkkokori	527 x 427 x 85	-	26,05	28,55
890546	Verkkokori	1 527 x 427 x 185	-	31,20	34,30
110863	Verkkokorin kehys	600 x 460	10	78,90	86,70

Tuote-numero	LANKAKORIT	Koko mm	Kantavuus kg	Hinta € valkoinen	Hinta € harmaa ja musta
010206	Lankakori + kannattimet	600 x 350	10	36,25	39,80
006327	Lankakori + kannattimet	900 x 350	10	40,20	44,20

Tuote-numero	LYHENNETTÄVÄT LANKAHYLLYT	Koko mm	Kantavuus kg	Hinta € valkoinen	Hinta € harmaa ja musta
859950	Lankahylly, lyhennettävä	600 x 300	30	24,35	26,80
859946	Lankahylly, lyhennettävä	600 x 400	30	25,65	28,35
859951	Lankahylly, lyhennettävä	900 x 300	30	32,15	35,30
859949	Lankahylly, lyhennettävä	900 x 400	30	34,30	37,65
890503	Kannatin lankahyllylle	330	40	5,75	6,40
859940	Kannatin lankahyllylle	430	40	6,65	7,35

Tuote-numero	TERÄSLANKAKORIT	Koko mm	Kantavuus kg	Hinta € valkoinen	Hinta € harmaa ja musta
558910	Teräslankakori	600 x 400	40	44,05	48,45
558908	Teräslankakori	900 x 400	30	47,85	52,70
558909	Korin jakaja	400 x 120	-	14,05	15,80



# Miten osat asettuvat?

Kattavat tuotetiedot ja kuvaukset  
tuotteiden käyttömahdollisuuksista  
löydät nettisivuiltamme: [sovella.fi](https://www.sovella.fi)



Sovella-säilytysjärjestelmän osia saa **valkoisena** (värikoodi -21), **harmaana** (värikoodi -38) ja **mustana** (värikoodi -18). Lisää värikoodi tuotenumeron loppuun, esimerkiksi 002003-21. -51 loppuiset tuotteet ovat aina sinkittyjä. Näiden tuotteiden hinta on ilmoitettu "Hinta € valkoinen" -sarakkeessa. Kaikki hinnat sisältävät ALV 24%.



# Vaateripustus ja muut lisätarvikkeet

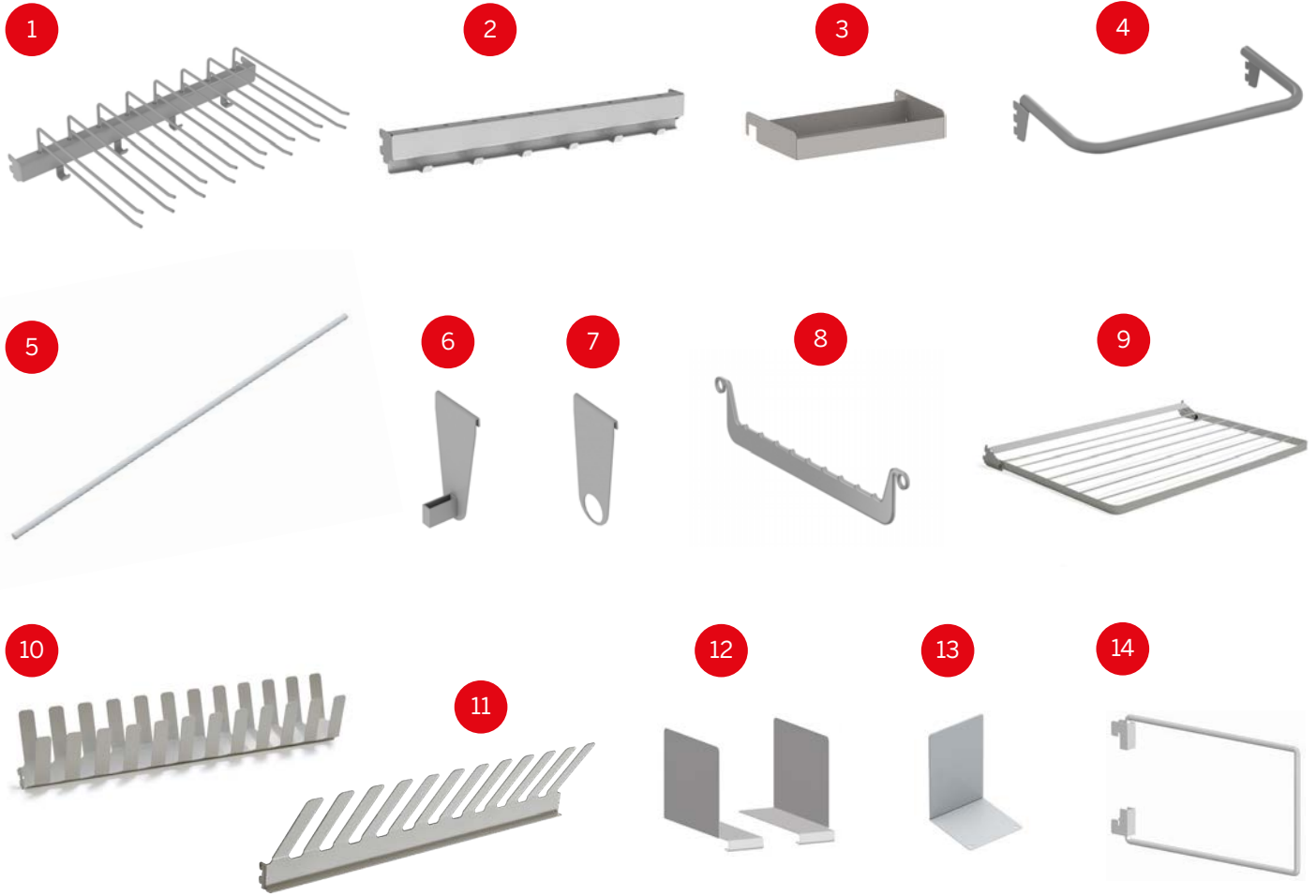

Tuote-numero	VAATERIPUSTUS	Koko mm	Kantavuus kg	Hinta € valkoinen	Hinta € harmaa ja musta
010645-51	Housunkannatin naulakkoon, 4 kpl pss, sinkitty <sup>1</sup>	350	-	31,05	-
110853	Naulakko, 6 koukkua <sup>2</sup>	600	45	26,45	29,00
110854	Naulakko, 9 koukkua	900	45	36,05	39,55
110860	Lokero naulakkoon <sup>3</sup>	274 x 45 x 160		19,90	23,90
110928	Vaatetanko <sup>4</sup>	600	45	40,10	44,10
010642	Vaatetanko	900	45	42,65	46,95
010082-51	Vaatteiden kannatinputki, 25 mm, sinkitty <sup>5</sup>	1800	65	24,90	-
002437-51	Putkenkannatin, pääty, sinkitty <sup>6</sup>	25	65	6,80	-
002453-51	Putkenkannatin, keskiosa, sinkitty <sup>7</sup>	Ø 27	65	5,75	-
859830	Syvyysuuntainen vaateripustin, hyllyn alle <sup>8</sup>	300	20	18,65	20,35
859840	Syvyysuuntainen vaateripustin, hyllyn alle	400	20	21,45	23,65
110861	Pyykkileline <sup>9</sup>	600		99,00	109,00
110862	Pyykkileline	900		105,00	119,00

Tuote-numero	VAATERIPUSTUS	Koko mm	Hinta € valkoinen	Hinta € harmaa ja musta
110852	Lapasteline <sup>10</sup>	600 x 132 x 183	44,50	53,50
110855	Lapasteline	900 x 132 x 183	56,40	67,70
110856	Kenkienkuivatusteline	600 x 106 x 215	35,20	38,50
110857	Kenkienkuivatusteline <sup>11</sup>	900 x 106 x 215	43,51	47,45

Tuote-numero	KIRJATUET	Koko mm	Hinta € valkoinen	Hinta € harmaa
010004	Hyllynjakajapari <sup>12</sup>	300 x 200	30,55	33,60
010005	Hyllynjakajapari	400 x 200	38,65	42,50
002305	Kirjatuki, levymalli <sup>13</sup>	100 x 150	7,35	8,05
002313	Kirjatuki, lanka * <sup>14</sup>	200 x 135	9,05	9,90
002321	Kirjatuki, lanka *	250 x 135	9,55	10,50

\* Kiinnitys säätölistaan.

Ei saatavilla mustana.



Miten osat  
asettuvat?

Kattavat tuotetiedot ja kuvaukset  
tuotteiden käyttömahdollisuuksista  
löydät nettisivuiltamme: [sovella.fi](https://www.sovella.fi)

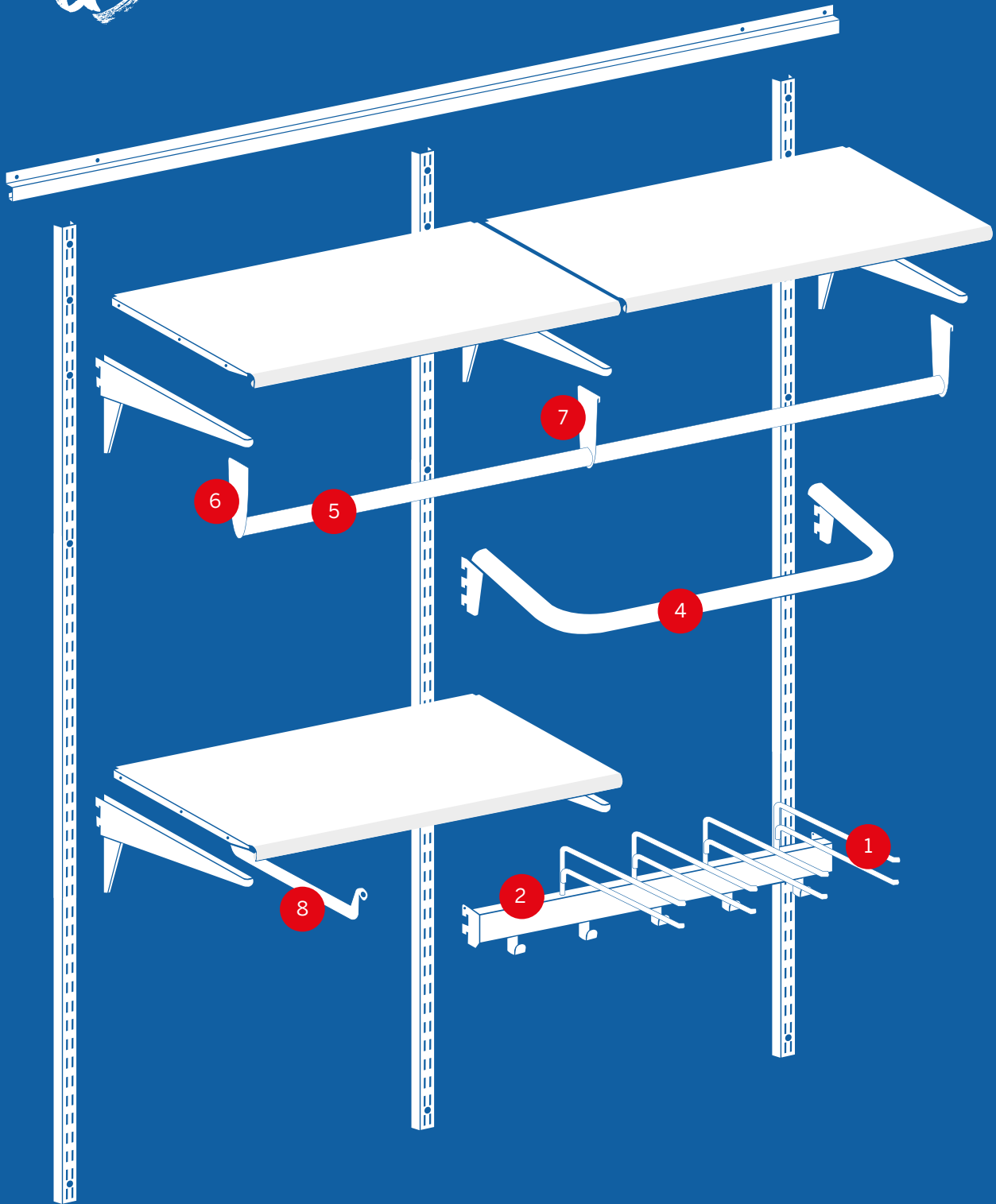

Sovella-säilytysjärjestelmän osia saa **valkoisena** (värikoodi -21), **harmaana** (värikoodi -38) ja **mustana** (värikoodi -18). Lisää värikoodi tuotenumeron loppuun, esimerkiksi 002003-21. -51 loppuiset tuotteet ovat aina sinkittyjä. Näiden tuotteiden hinta on ilmoitettu "Hinta € valkoinen" -sarakeessa. Kaikki hinnat sisältävät ALV 24%.



# Reikätaustat ja -levyt, laatikkolistat ja laatikot, pientavaralaatikostot



Tuote-numero	REIKÄTAUSTAT JA -LEVYT	Koko mm	Hinta € valkoinen	Hinta € harmaa ja musta
861506	Reikätausta <span style="color:red">1</span>	593 x 389	48,80	53,80
861507	Reikätausta	593 x 612	69,30	76,30
861508	Reikätausta	593 x 808	79,10	87,00
861516	Reikätausta	893 x 389	51,10	56,40
861517	Reikätausta	893 x 612	84,80	93,20
861518	Reikätausta	893 x 808	102,00	113,00
Reikätaustan kiinnitys säätölistaan.				

837369	Reikälevy	454 x 988	116,00	127,00
837334	Reikälevy <span style="color:red">2</span>	950 x 1000	228,00	251,00
837342	Reikälevy	949 x 1444	319,00	351,00
837350	Reikälevy	949 x 1976	417,00	458,00
Reikälevyn kiinnitys seinään.				

Tuote-numero	LAATIKKOLISTAT JA LAATIKOT	Koko mm	Hinta € valkoinen	Hinta € harmaa
860968	Laatikkolista + mustat laatikot 5 kpl <span style="color:red">3</span>	600	41,90	46,00
860967	Laatikkolista + mustat laatikot 8 kpl	900	61,10	67,20

Tuote-numero	PIENTAVARALAATIKOSTOT	Koko mm	Hinta €
890530	Kannatinpari pientavaralaatikostolle, harmaa <span style="color:red">4</span>	151 x 282	26,15
890535-51	Pientavaralaatikoston kannatin reikätaustaan, sinkitty <span style="color:red">5</span>	pituus 274	24,95
550C-3	Pientavaralaatikosto, 32 laatikkoa <span style="color:red">6</span>	310 x 180 x 550	101,00
290C-3	Pientavaralaatikosto, 16 laatikkoa <span style="color:red">7</span>	310 x 180 x 290	56,40
Pientavaralaatikoston runko on tummanharmaa, laatikot lasinkirkkaat.			

Miten osat  
asettuvat?

Kattavat tuotetiedot ja kuvaukset  
tuotteiden käyttömahdollisuuksista  
löydät nettisivuiltamme: [sovella.fi](https://www.sovella.fi)

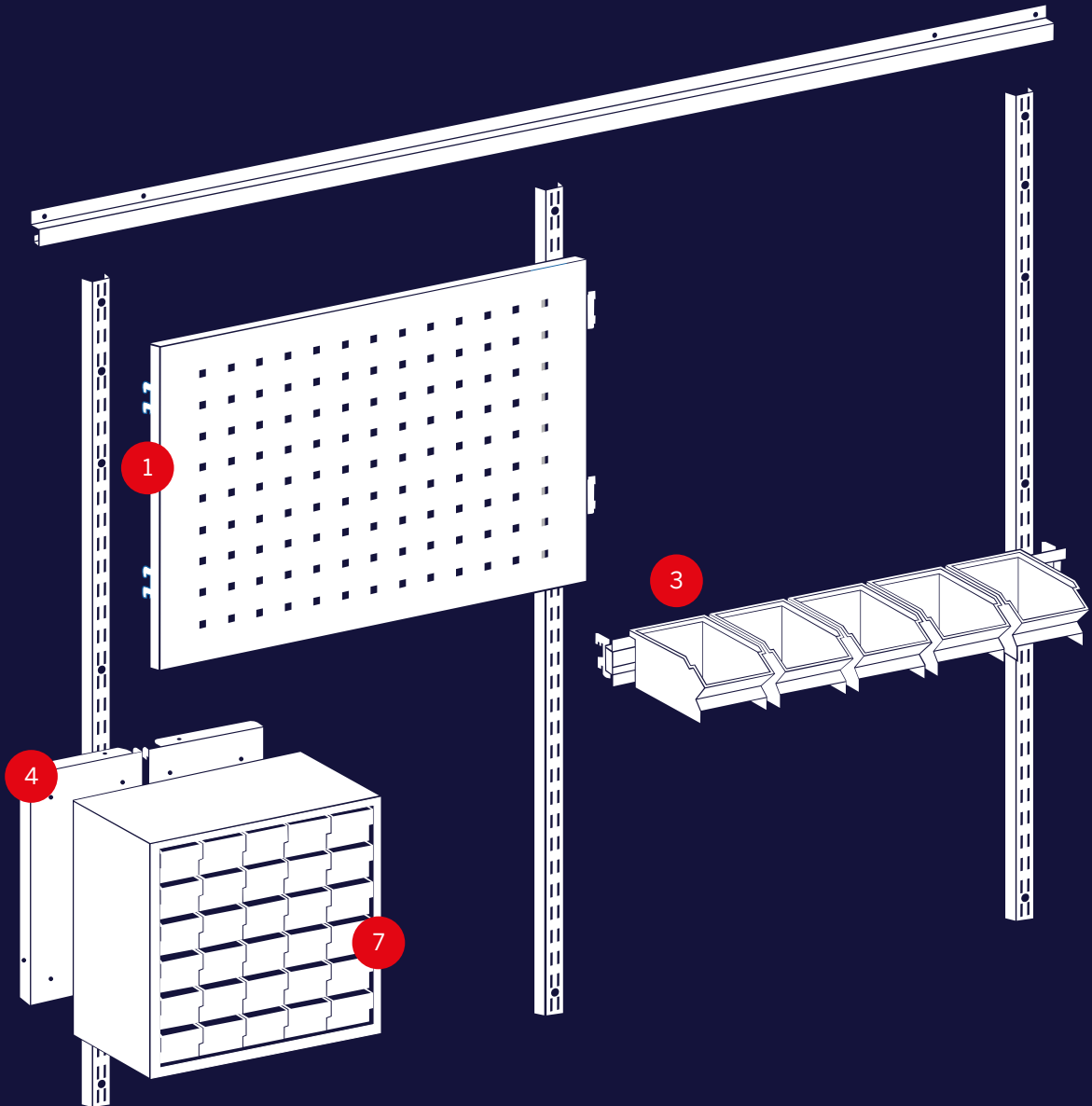

Sovella-säilytysjärjestelmän osia saa **valkoisena** (värikoodi -21), **harmaana** (värikoodi -38) ja **mustana** (värikoodi -18). Lisää värikoodi tuotenumeron loppuun, esimerkiksi 002003-21. -51 loppuiset tuotteet ovat aina sinkittyjä. Näiden tuotteiden hinta on ilmoitettu "Hinta € valkoinen" -sarakeissa. Kaikki hinnat sisältävät ALV 24%.





# Työkalukoukut ja koukkusarjat

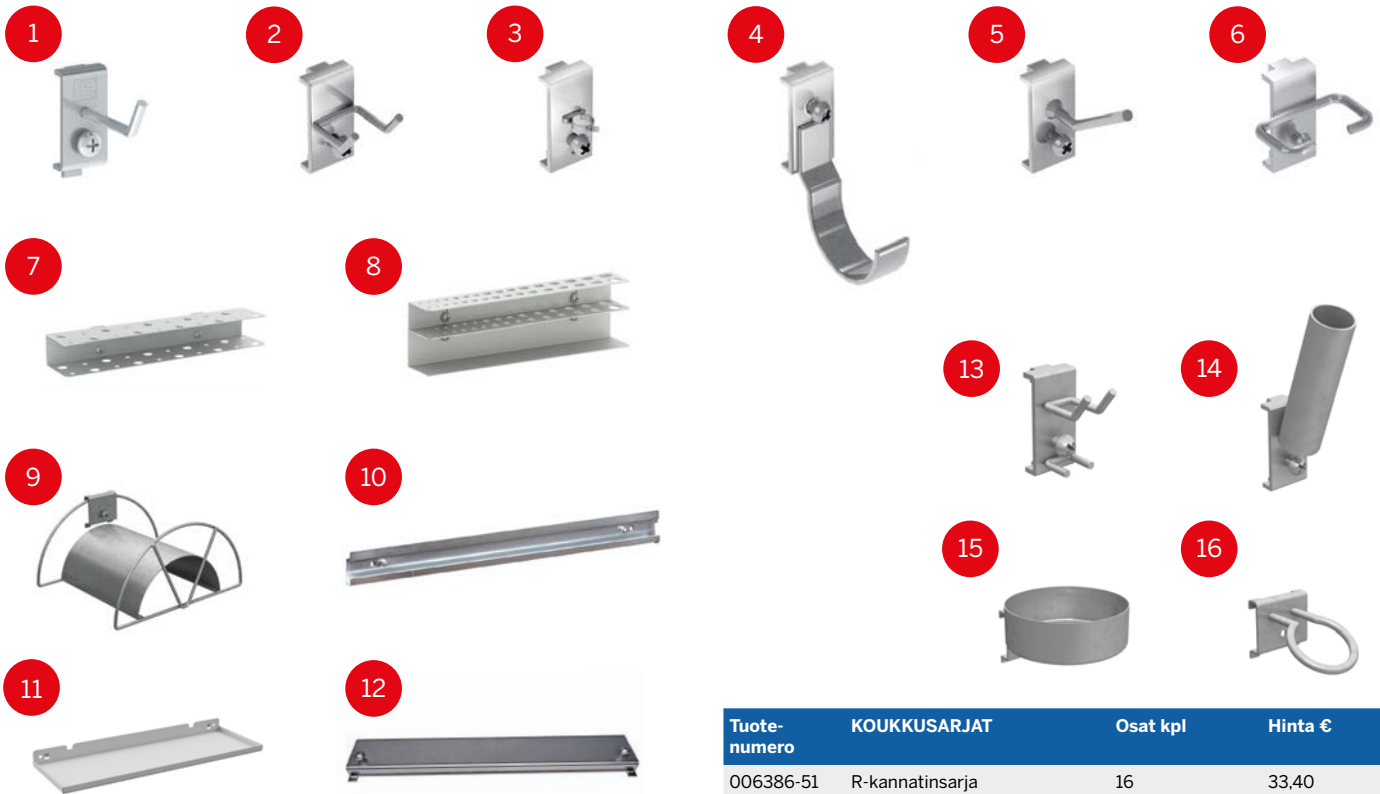

Tuote-numero	TYÖKALUKOUKUT JA -PIDIKKEET (Kiinnitys reikätaustaan ja -levyyn)	Kpl	Koko mm	Hinta €
853207-51	Työkalukoukku R1	1	5 pituus 30	13,90
853208-51	Työkalukoukku R1	5	pituus 50	15,15
853211-51	Työkalukoukku R1	5	pituus 100	17,85
853213-51	Työkalukoukku R1	5	pituus 150	20,25
853215-51	Työkalukoukku R1	5	pituus 200	22,70
853217-51	Työkalukoukku R1	5	pituus 300	43,45
853218-51	Kaksoiskoukku R2, vapaa väli 17 mm	2	5 pituus 33	22,70
853220-51	Kaksoiskoukku R2, vapaa väli 40 mm	5	pituus 43	29,55
853224-51	Kaksoiskoukku R2, vapaa väli 25 mm	5	pituus 200	35,45
853231-51	Työkalukoukku jousilukituksella R19	3	5 Ø 13	30,20
853232-51	Työkalukoukku jousilukituksella R19	5	Ø 19	27,75
853234-51	Konekannatin R29	4	5 Ø 40	28,60
853235-51	Konekannatin R29	5	Ø 60	31,65
853236-51	Konekannatin R29	5	Ø 80	44,75
853237-51	Hylsyypidike R30	5	5 pituus 50	15,15
853238-51	Hylsyypidike R30	5	pituus 100	17,85
853239-51	Pihtikoukku R35, vapaa väli 35 mm	6	5 17	31,55
853240-51	Pihtikoukku R35, vapaa väli 55 mm	5	17	32,15
838381-51	Ruuvimeisseliteline R49, 20 paikkaa	7	1 300	13,90
838382-51	Poranteräteline R50, 32 paikkaa	8	1 238	36,30
838896-51	Letkun/johdonkannatin R-26	9	1 Ø 160	53,90
831794-51	Ottolaatikon kannatin R46	10	1 pituus 112	7,00
839086-51	Ottolaatikon kannatin R46	1	pituus 634	23,80
831654-21/38	Hyllytaso reikälevyyn R47	11	1 350 x 120	10,00
890535-51	Pientavaralaatikon kannatin reikälevyyn	12	1 pituus 274	24,95

Tuote-numero	KOUKKUSARJAT	Osat kpl	Hinta €
006386-51	R-kannatinsarja	16	33,40
855001-51	R-kannatinsarja 1	20	88,80
855002-51	R-kannatinsarja 2	45	265,00
855003-51	R-kannatinsarja 3	69	389,00
855004-51	R-kannatinsarja 4	100	580,00
855005-51	R-kannatinsarja 5	107	670,00

Sarjaan sisältyvät koukut	006386-51	Sarja 1	Sarja 2	Sarja 3	Sarja 4	Sarja 5
R1 (853 207-51)			5	15	10	10
R1 (853 208-51)	5	5	5		10	10
R1 (853 211-51)						10
R2 (853 218-51)	5	5	5	5	5	5
R2 (853 219-51)					5	5
R2 (853 220-51)						5
R10 (853 227-51)						5
R10 (853 228-51)						5
R19 (853 231-51)	5				5	5
R19 (853 232-51)		5	5	5	5	5
R19 (853 233-51)			5			5
R24 (831 719-51)			1	5	7	3
R24 (852 167-51)				1	2	3
R29 (853 235-51)			5			5
R30 (853 237-51)		5	5	35	40	10
R33 (832 162-51)			1	1	2	1
R35 (853 239-51)			5		5	5
R35 (853 240-51)						5
R37 (831 441-51)			1		3	3
R37 (831 433-51)	1					
R50 (838 382-51)				1		
R49 (838 381-51)			2	1	1	2
Yhteensä kpl	16	20	45	69	100	107

Miten osat  
asettuvat?

Kattavat tuotetiedot ja kuvaukset  
tuotteiden käyttömahdollisuuksista  
löydät nettisivuiltamme: [sovella.fi](https://www.sovella.fi)

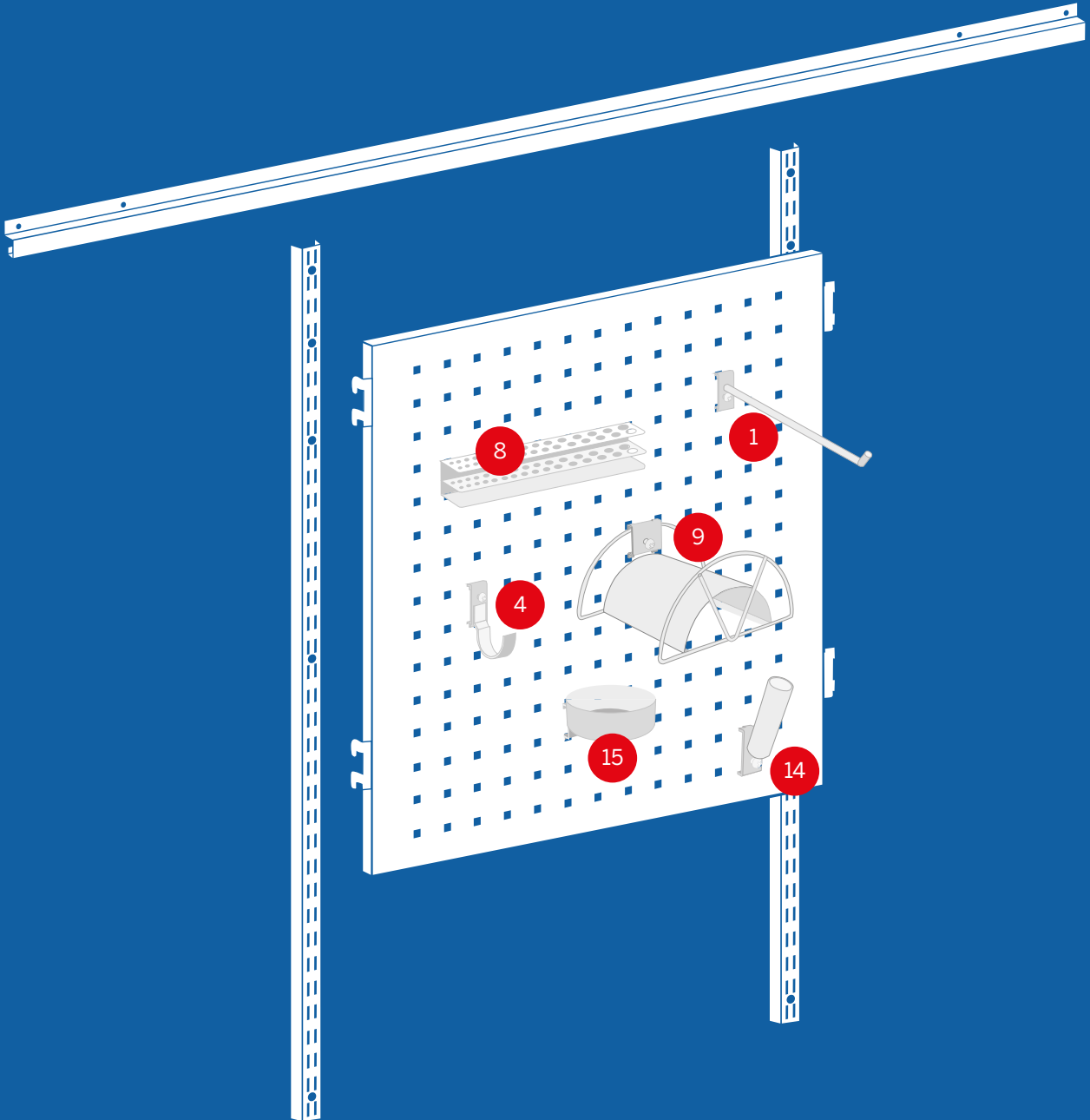

Sovella-säilytysjärjestelmän osia saa **valkoisena** (värikoodi -21), **harmaana** (värikoodi -38) ja **mustana** (värikoodi -18). Lisää värikoodi tuotenumeron loppuun, esimerkiksi 002003-21. -51 loppuiset tuotteet ovat aina sinkittyjä. Näiden tuotteiden hinta on ilmoitettu "Hinta € valkoinen" -sarakeessa. Kaikki hinnat sisältävät ALV 24%.



# Autotallin ja varaston säilytyskalusteet



Tuote-numero	KAUSITAVARASÄILYTYS	Koko mm	Kantavuus kg	Hinta €
110998-38	Rengasteline kahdelle renkaalle	600 x 725 x 200	80	125,00
110997-38	Kannatinpari harrastevälineille, harmaa	350	2 x 60	31,55
110991-51	Rengastelinepari, vaakakiskoasennus, sinkitty	1000	2 x 40	53,60

Tuote-numero	TAITTOPÖYTÄ	Koko mm	Kantavuus kg	Hinta €
110994-38	Taittopöytä M900, harmaa	900 x 500	50	167,00

Tuote-numero	AUTOTALLIN KALUSTEET	Koko mm	Kantavuus kg	Hinta €
HWB15063S	HEVI Teollisuuspöytä terästasolla*	1500 x 630	550	675,00
SC10050214-49	Hyllykaappi reikälevyllä*	1000 x 500 x 2000	600	1250,00

HEVI Teollisuuspöydän ja hyllykaapin rungot ovat vaaleanharmaat (RAL7035). Työpöydän pöytätaaso on terästä. Kaapissa on tukevat pariovet, 3 hyllyä, 2 reikälevyä ja kääntökahvallinen lukko.

\* Tuote on Treston-tuotemerkin teollisuuskaluste.



Miten osat  
asettuvat?

Kattavat tuotetiedot ja kuvaukset  
tuotteiden käyttömahdollisuuksista  
löydät nettisivuiltamme: [sovella.fi](https://www.sovella.fi)

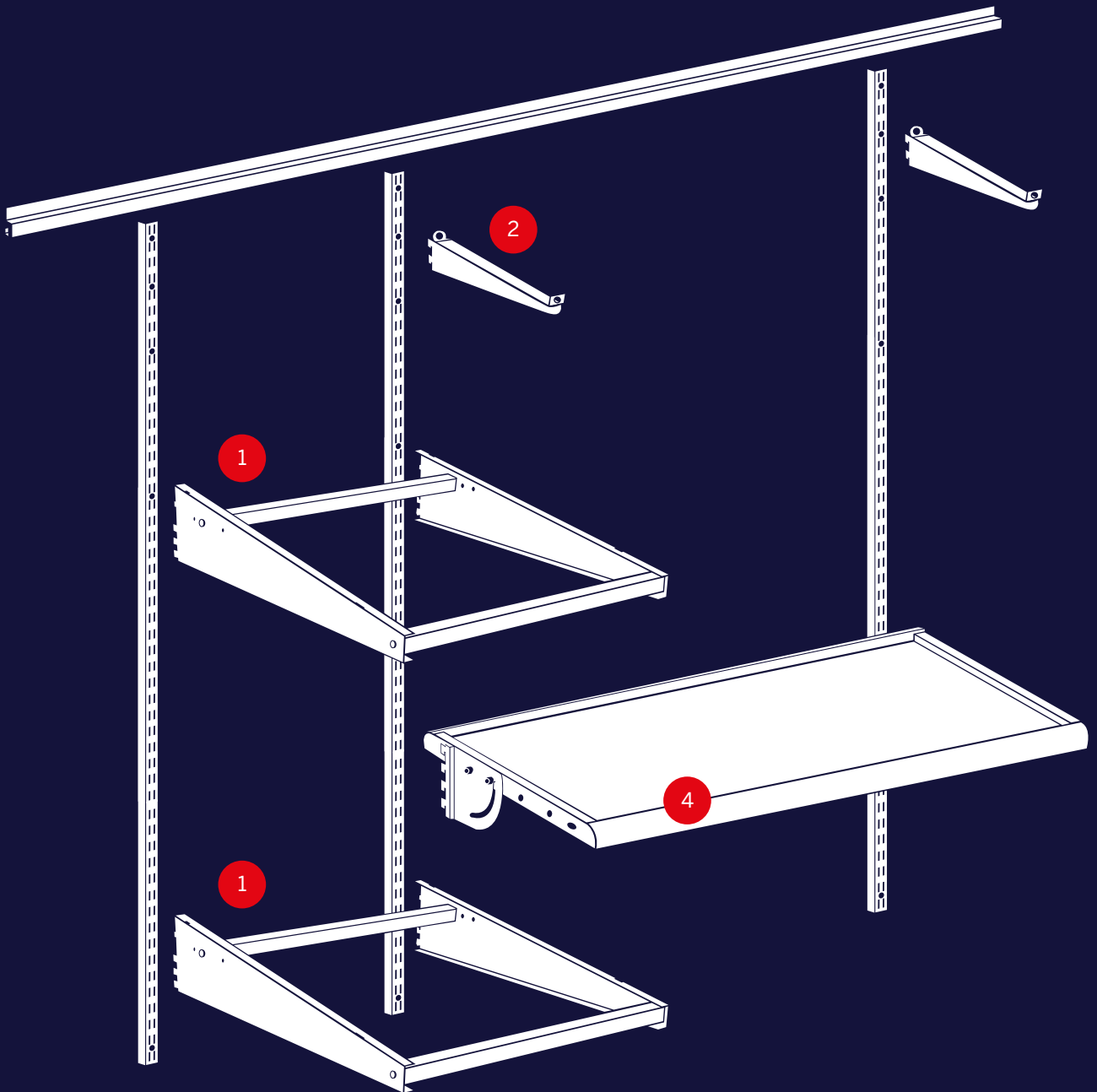

Sovella-säilytysjärjestelmän osia saa **valkoisena** (värikoodi -21), **harmaana** (värikoodi -38) ja **mustana** (värikoodi -18). Lisää värikoodi tuotenumeron loppuun, esimerkiksi 002003-21. -51 loppuiset tuotteet ovat aina sinkittyjä. Näiden tuotteiden hinta on ilmoitettu "Hinta € valkoinen" -sarakeessa. Kaikki hinnat sisältävät ALV 24%.



# RST-tuotteet



Tuotenumero	RST-HYLLYSTÖ (RUOSTUMATONTA TERÄSTÄ)	Koko mm	Kantavuus kg	Hinta € alv. 24%
111032-55	Säätölista RST <span style="color: red;">1</span>	1000	-	34,45
111034-55	Säätölista RST	2000	-	67,30
111023-55	Kannatinpari RST <span style="color: red;">2</span>	300	120	52,10
111024-55	Kannatinpari RST	400	120	62,50
111013-55	Hylly RST <span style="color: red;">3</span>	600 x 300	35	83,50
111014-55	Hylly RST	600 x 400	40	105,00
111003-55	Hylly RST	900 x 300	35	118,00
111004-55	Hylly RST	900 x 400	40	149,00
111037-55	Ritilähylly RST <span style="color: red;">4</span>	600 x 300	10	180,00
111036-55	Ritilähylly RST	600 x 400	10	192,00
111038-55	Ritilähylly RST	900 x 300	10	229,00
111035-55	Ritilähylly RST	900 x 400	10	247,00

# Miten osat asettuvat?

Kattavat tuotetiedot ja kuvaukset  
tuotteiden käyttömahdollisuuksista  
löydät nettisivuiltamme: [sovella.fi](https://www.sovella.fi)

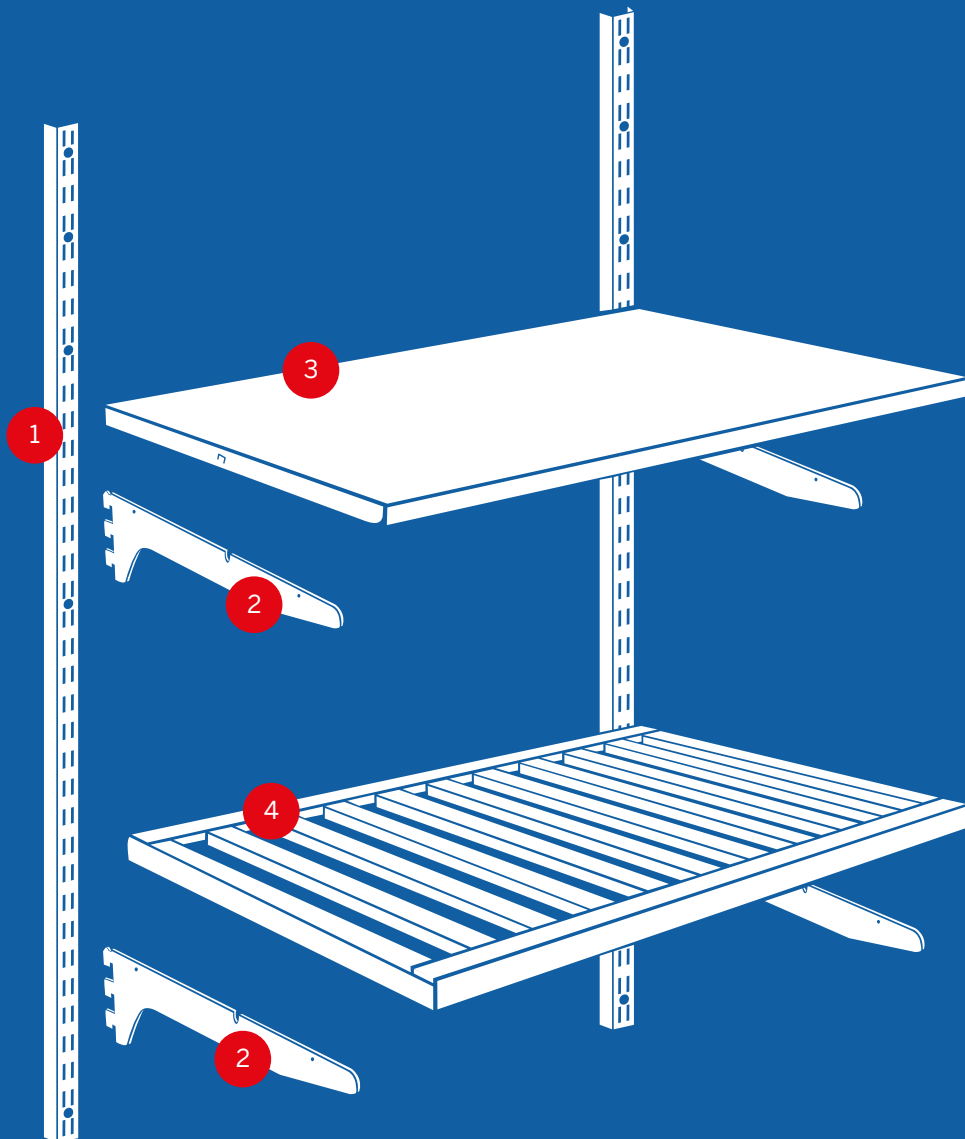



Koska  
suomalaisen  
kodin aarteet  
tarvitsevat  
arvoisensa  
kumppanin.

**sovella**

sovella.fi







Helpoin tapa suunnitella  
säilytysjärjestelmä:

# Sovella 3D Planner



Saat kuvat mittoineen, ostoslistan ja hinnat



1. Valitse tilasi muoto (yksi seinä, kulma tai kolme seinää).
2. Syötä mitat sentteinä (leveys, syvyys ja korkeus).
3. Asemoi hyllyjärjestelmän runko halutulle korkeudelle ja alkamaan seinän oikeasta tai vasemmasta reunasta.
4. Valitse haluamasi hyllyt, korit ja lisätarvikkeet. Muokkaa ja kokeile.
5. Tulosta ostoslista kuvineen ja hintoineen.

**Kun suunnitelmasi on valmis**, hankit **Sovella-säilytysjärjestelmän** helpoiten lähimmästä rautakaupastasi. Tarkista jälleenmyyjät nettisivuiltamme.

**Aloita suunnittelu osoitteessa:** [3dplanner.sovella.fi](https://3dplanner.sovella.fi)

# sovella

sovella.fi

3dplanner.sovella.fi

## Sovella

sovella.fi  
3dplanner.sovella.fi  
sales@treston.com  
p. 010 4469 11

## Pääkonttori

Treston Oy  
Sorakatu 1  
20730 Turku  
www.treston.fi

## Tuotteiden valmistus

Treston Oy  
Sohlberginkatu 10  
40530 Jyväskylä

Sovella ® on Treston Oy:n tuotemerkki.